

 **CLOSETMAID®**

3164
TEMPLATE
MODÈLE
PLANTILLA

01-87874

EMERSON

FRONT OF CABINET
L'AVANT DE L'ARMOIRE
PARTE DELANTERA DEL GABINETE

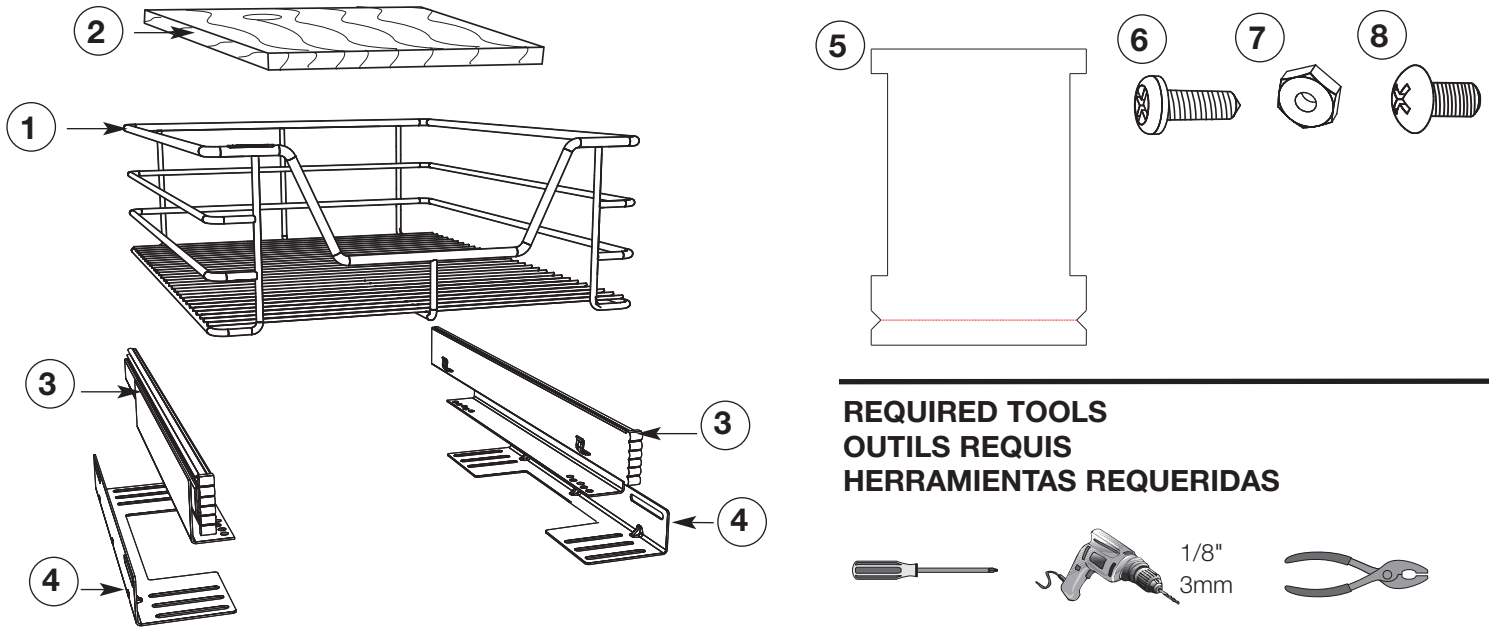

REQUIRED TOOLS OUTILS REQUIS HERRAMIENTAS REQUERIDAS



Part Pièce Pieza	Quantity Quantité Cantidad	Part # Pièce n° Pieza #	Part Name	Nom de Pièce	Nombre de la Pieza
1	1	55538	Wire Tray	Plateau métallique	Bandeja de Alambre
2	1	55528	Wood Insert	Garniture de bois	Tabla de Madera
3	2	55515/ 55516	Glides	Glissières	Mecanismos de Deslizamiento
4	2	01-95767	L-Bracket	Support en L	Soporte en "L"
5	1	01-86923	Template	Modèle	Plantilla
6	8	01-99976	#10 x 5/8" screw	Vis n° 10 x 1,6 cm	Tornillo #10 x 1,6 cm
7	4	01-95702	#10 Nut	Écrou n° 10	Tuerca #10
8	4	01-95559	#10 x 3/8" screw	Vis n° 10 x 9,5 mm	Tornillo #10 x 9,5 mm

USE AND CARE

Use in cabinet and pull out to access items with ease.

MODE D'EMPLOI ET ENTRETIEN

Utiliser dans l'armoire et sortir pour accéder facilement aux articles.

USO Y CUIDADO

Use el producto dentro del gabinete y sáquelo para acceder a artículos fácilmente.

Importer in Mexico
Importateur au Mexique
Importador en México

Emerson Electric de Mexico,
S.A. de C.V.
Camino a Santa Monica 238
Vista Hermosa
54080, Tlalneapantla
Estado de México
Phone (55) 5366-6180
Fax (55) 5366-6182

RFC EEM 940721 SH7

01-87739

WIN • GAGNEZ • GANE

\$500.00 in ClosetMaid® Products
Register your purchase to enter at: www.closetmaid.com/register
and watch for a new winner every quarter.

500,00 \$ en Productos ClosetMaid®
Pour participer, enregistrez votre achat au: www.closetmaid.com/register
et surveillez le nom d'un nouveau gagnant à tous les trimestres.

\$500.00 en Productos ClosetMaid®
Para participar, inscriba su compra en:
www.closetmaid.com/register
y espere un nuevo ganador cada trimestre.

© ClosetMaid Corporation 2007
Ocala, FL 34478-4400
1-800-874-0008 (USA, Canada)
www.closetmaid.com

CABINET BOTTOM MOUNTING

INSTALLATION AU BAS DE L'ARMOIRE

INSTALACIÓN EN EL FONDO DEL GABINETE

1

Center in 15" cabinet or allow 1/2" clearance

Centrer dans une armoire de 38 cm ou prévoir un dégagement de 1,3 cm

Centre el producto en un gabinete de 38 cm o deje un espacio de 1,3 cm

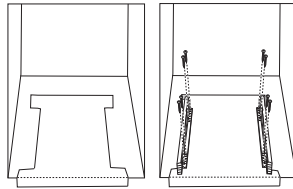

Place template inside cabinet. Fold front edge over cabinet front. Place glides in cut-outs. Be sure each glide slides forward. Drill 1/8" pilot holes and secure glides to bottom of cabinet using (power) screwdriver and eight #10 x 5/8" screws.

Placer le modèle à l'intérieur de l'armoire. Replier le bord avant sur l'avant de l'armoire. Placer les glissières dans les ouvertures. S'assurer que chaque glissière glisse vers l'avant. Percer des trous de guidage de 3 mm et fixer les glissières au bas de l'armoire avec le tournevis (électrique) et huit vis n° 10 x 1,6 cm.

Coloque la plantilla dentro del gabinete. Doble la parte delantera de la plantilla sobre la parte delantera del gabinete. Coloque los mecanismos de deslizamiento en los recortes. Asegúrese que cada mecanismo de deslizamiento desliza hacia delante. Perfore agujeros piloto de 3 mm y fije los mecanismos de deslizamiento al fondo del gabinete usando un destornillador (automático) y ocho tornillos #10 x 1,6 cm.

2

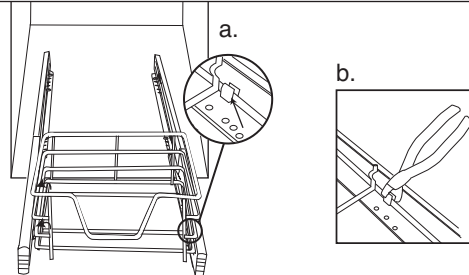

Remove and discard template. Slide glides forward. Locate four tabs (two on each side) on inside of glides ("a"). Push wire tray into tabs (be sure tray is straight). Use pliers to gently crimp all tabs closed ("b").

Retirer et jeter le modèle. Faire glisser les glissières vers l'avant. Trouver quatre languettes (deux de chaque côté) à l'intérieur des glissières (« a »). Pousser le plateau métallique sur les languettes (s'assurer que le plateau soit droit). Utiliser des pinces pour refermer délicatement toutes les languettes (« b »).

Quite y deseche la plantilla. Deslice los mecanismos de deslizamiento hacia delante. Ubique las cuatro lengüetas (dos a cada lado) dentro de los mecanismos de deslizamiento ("a"). Empuje la bandeja de alambre dentro de las lengüetas (asegúrese que la bandeja quede derecha). Use alicates para doblar suavemente todas las lengüetas hasta que queden cerradas ("b").

3

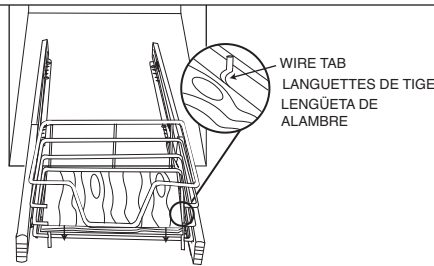

WIRE TAB
LANGUETTES DE TIGE
LENGÜETA DE ALAMBRE

Place wood insert into wire tray as shown. Push down firmly to lock wood insert into place (under wire tabs). Push tray into cabinet.

Installer le panneau de bois dans le plateau de tiges, tel qu'illustré. Pousser fermement vers le bas pour verrouiller le panneau de bois en place (sous les languettes de tige). Pousser le plateau dans l'armoire.

Coloque la tabla de madera dentro de la bandeja de alambre como se muestra. Empuje hacia abajo firmemente para fijar la tabla de madera en su lugar (debajo de las lengüetas de alambre). Empuje la bandeja dentro del gabinete.

CABINET SIDE MOUNTING

INSTALLATION SUR LE CÔTÉ DE L'ARMOIRE

INSTALACIÓN EN EL LADO DEL GABINETE

1

For 15" - 18" Interior Width
Pour une largeur intérieure de 38 à 46 cm
Para gabinetes con interiores de 38 cm a 46 cm

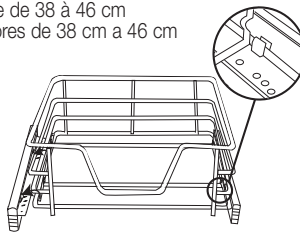
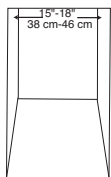

Locate four tabs (two on each side) on inside of glides (see inset). Push wire tray into tabs (be sure tray is straight). Use pliers to gently crimp all tabs closed. Once installed, be sure wire tray slides forward.

Trouver quatre languettes (deux de chaque côté) à l'intérieur des glissières (voir l'encart). Pousser le plateau métallique sur les languettes (s'assurer que le plateau soit droit). Utiliser des pinces pour refermer délicatement toutes les languettes. Après l'installation, s'assurer que le plateau métallique glisse vers l'avant.

Ubique las cuatro lengüetas (dos a cada lado) dentro de los mecanismos de deslizamiento (vea el recuadro). Empuje la bandeja de alambre dentro de las lengüetas (asegúrese que la bandeja quede derecha). Use alicates para doblar suavemente todas las lengüetas hasta que queden cerradas. Una vez instalada, asegúrese que la bandeja se desliza hacia delante.

2

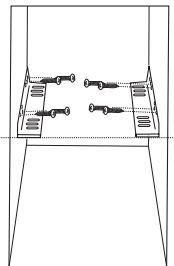

Arrange an "L" bracket on each side (inside) of cabinet. Be sure each bracket is level and at same height. Use a (power) screwdriver and supplied wood screws (8) to secure "L" bracket to sides of cabinet as shown.

Arranger un support en « L » de chaque côté (intérieur) de l'armoire. S'assurer que chaque support est à niveau et à la même hauteur. Utiliser un tournevis (électrique) et les vis à bois fournies (8) Pour installer le support en « L » aux côtés de l'armoire, tel qu'illustré.

Coloque un soporte en "L" en cada lado (dentro) del gabinete. Asegúrese que cada soporte quede nivelado y a la misma altura. Use un destornillador (automático) y los tornillos de madera incluidos (8) para fijar el soporte en "L" a los lados del gabinete como se muestra.

3

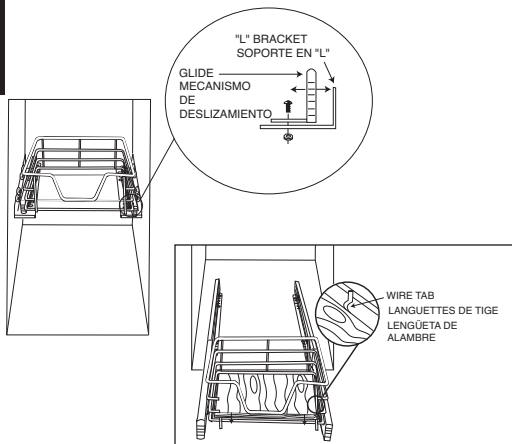

"L" BRACKET
SOPORTE EN "L"

GLIDE
MECANISMO
DE
DESPLAZAMIENTO

WIRE TAB
LANGUETTES DE TIGE
LENGÜETA DE ALAMBRE

Place glide/tray assembly into "L" brackets. Insert 1/2" bolt through desired holes in glides and through slots in bottom of "L" brackets. Thread nut slightly onto end of screw. Arrange assembly from side to side and tighten bolt/nut connection. Place wood insert into tray as shown. Push down firmly to lock wood insert into place (under wire tabs). Push tray into cabinet.

Placer l'assemblage glissière/plateau dans les supports en « L ». Insérer un boulon de 1,3 cm à travers les bons trous des glissières et les fentes au bas des supports en « L ». Visser légèrement l'écrou sur la vis. Arranger l'assemblage d'un côté à l'autre et resserrer la connexion de boulon/écrou. Installer le panneau de bois dans le plateau de tiges, tel qu'illustré. Pousser fermement vers le bas pour verrouiller le panneau de bois en place (sous les languettes de tige). Pousser le plateau dans l'armoire.

Coloque el mecanismo de deslizamiento / bandeja ensamblado dentro de los soportes en "L". Inserte un perno de 1,3 cm a través de los agujeros deseados en los mecanismos de deslizamiento y a través de las ranuras de la parte inferior del soporte en forma de "L". Enrosque la tuerca ligeramente en el extremo del tornillo. Ajuste el montaje entre los lados y apriete la conexión perno / tuerca. Coloque la tabla de madera dentro de la bandeja de alambre como se muestra. Empuje hacia abajo firmemente para fijar la tabla de madera en su lugar (debajo de las lengüetas de alambre). Empuje la bandeja dentro del gabinete.